



SOLAIRELAB.FR



Kit balcon Solantis 350W (tout inclus)

L'ÉNERGIE SOLAIRE POUR LES APPARTEMENTS

Instructions d'installation Solantis 350W pour balcons

La sécurité est la priorité absolue

Avis généraux

Veuillez lire attentivement ces instructions avant de commencer l'installation. Solaire Lab (Lindenmedia, S.L.) n'est pas responsable des dommages causés par le non-respect de ces instructions, ni de l'installation et de la mise en service du système par des professionnels, y compris l'installation du kit photovoltaïque dans des lieux publics. Différents symboles sont utilisés dans ces instructions. Le respect de ces instructions est important pour l'installation et le fonctionnement corrects du kit solaire Solaire Lab. Le non-respect de ces consignes peut entraîner des dommages, des dysfonctionnements et/ou des défaillances, y compris des conséquences graves pour la santé.

Explication des symboles



La non-conformité peut entraîner de graves conséquences pour la santé, telles qu'un choc électrique et d'autres blessures potentiellement mortelles.



Le non-respect de ces règles peut entraîner un dysfonctionnement, voire la destruction du kit solaire.



Informations utiles pour optimiser l'usage de votre kit solaire

Consignes de sécurité



1. En cas d'irrégularité ou de fonctionnement inhabituel (odeur, fumée, etc.), débranchez l'appareil et ne l'utilisez plus. Les auto-réparations sont à éviter.
2. Le retrait non autorisé des éléments de protection, l'utilisation non conforme, l'installation incorrecte et le fonctionnement incorrect peuvent entraîner de graves risques pour la santé, des problèmes de sécurité ou des dommages à l'appareil.
3. Des équipements de protection (par exemple des gants de travail) doivent être utilisés pour les différentes tâches. Ne pas manipuler les appareils avec des mains mouillées ou pieds nus.
4. Les câbles mal fixés constituent un risque potentiel de trébuchement, c'est pourquoi tous les câbles doivent être acheminés de manière sécurisée dans la mesure du possible. Assurez-vous que tous les composants du kit solaire sont solidement fixés et qu'il n'y a pas de risque de blessures dues à la chute ou à la projection de pièces.
5. Gardez votre kit solaire hors de portée des enfants.
6. Déconnectez votre kit solaire en cas d'orage.
7. Assurez la fixation correcte des panneaux en cas de vent fort, il est de la responsabilité du client d'assurer le positionnement des panneaux.



1. Assurez-vous que l'installation électrique de votre maison est adaptée à l'utilisation en toute sécurité d'un kit solaire.
2. Pour les onduleurs et les prises : n'installez pas l'onduleur à proximité de sources corrosives, explosives, inflammables ou humides. Évitez toute exposition permanente aux rayons directs du soleil ou tout contact avec l'humidité due à la neige, à la pluie, etc. Les câbles ne doivent pas être sous tension ou exposés en permanence à des liquides.
3. Toutes les réparations et l'entretien ne doivent être effectués que par du personnel qualifié. Toute manipulation ou ouverture non autorisée de l'équipement électrique entraîne l'annulation de la garantie.
4. Les câbles ne doivent pas être déconnectés tant que le système n'est pas hors tension et éteint.
5. Il incombe à l'utilisateur de s'assurer que la fiche secteur est débranchée avant de débrancher tout autre câble associé au système.
6. Il incombe à un installateur agréé d'installer des disjoncteurs externes et des dispositifs de protection contre les surcharges, si nécessaire. Le câble partant de l'onduleur doit être raccordé directement à la prise prévue (par exemple au mur). Plusieurs onduleurs ne doivent pas être raccordés les uns aux autres.



1. Avant l'installation, vérifiez que tous les composants n'ont pas été endommagés pendant le transport et la manipulation. En cas de dommages externes graves, veuillez nous contacter et ne pas connecter le système.
2. Après avoir déconnecté l'onduleur du réseau, il peut y avoir une tension résiduelle dans l'onduleur et la surface peut présenter une augmentation de température.
3. Vous ne devez en aucun cas utiliser une prise multiple pour le raccordement de votre système solaire.

Solaire Lab - L'énergie pour les appartements

Bienvenue dans le monde des producteurs d'électricité renouvelable. Ces instructions vous aideront à installer et à raccorder correctement votre kit solaire Solantis.

Si vous avez des questions ou si vous êtes bloqué, n'hésitez pas à nous contacter. La meilleure façon de nous contacter est par courriel à l'adresse info@solairelab.fr.

3 étapes pour produire soi-même de l'énergie

Disposer de:	Montage	Prêt(e) à produire!
Compteur d'électricité	Installation des panneaux solaires sur le balcon	Attendez que le voyant de l'onduleur devienne vert
Vérification de l'installation électrique existante	Connectez les modules solaires à l'onduleur en suivant au schéma	Vous êtes déjà en train de générer votre propre énergie !
	Branchez l'onduleur dans la prise prévue	

Vérifier le compteur existant

Votre kit solaire produit de l'électricité renouvelable et la met à la disposition de vos appareils électriques. Il peut arriver que la quantité d'électricité produite soit supérieure à celle qui peut être consommée dans votre maison à ce moment-là. Pas de problèmes, cet excédent est réinjecté dans le réseau public

via votre compteur d'électricité.

Vérifiez que votre compteur électrique est bidirectionnel (numérique). Si ce n'est pas le cas (anciens compteurs), vous pouvez l'obtenir auprès de votre compagnie d'électricité.

Vérifiez votre installation

Votre kit solaire Solantis 350W pour balcons génère un maximum de 330 watt/h avec 2 panneaux, ce qui nous place dans le cadre d'une auto-production d'énergie sans surplus.

L'installation et l'utilisation ultérieure des produits Solantis / Linden Media par l'utilisateur relèvent de la seule responsabilité de ce dernier. Solantis / Linden Media ne peut en aucun cas être tenu responsable du non-respect des dispositions légales en vigueur.

Installation de votre système solaire

Votre kit solaire Solantis contient tout ce dont vous avez besoin pour assembler votre système solaire en toute sécurité. Veuillez vérifier que tous les composants contenus dans l'emballage n'ont pas été endommagés pendant le transport et, si c'est le cas, informez-nous immédiatement.

ATTENTION :

Vos panneaux solaires Solantis sont conçus pour une utilisation domestique en position verticale. Ils doivent avoir un angle maximum de 45 degrés, à condition d'utiliser un support d'installation fourni par la marque.

· En cas de fixation à un mur ou à une surface autre qu'un balcon, il est indispensable de laisser un espace entre cette surface et les panneaux pour permettre à l'air de circuler.

· Les panneaux ne doivent en aucun cas être installés horizontalement.

Évitez de plier les panneaux, car les cellules risquent de se briser et le panneau solaire de tomber en panne. Ne pliez jamais le panneau solaire en deux, dans ce cas, le rayon de courbure maximal peut être rapidement dépassé, ce qui entraîne la rupture des cellules et l'exclusion du droit à la garantie. Par conséquent, saisissez toujours le panneau avec les deux mains; nous recommandons que l'installation soit effectuée par deux personnes.

Vos panneaux solaires Solantis sont raccordés au micro-onduleur inclus dans l'emballage. Le micro-onduleur est relié au réseau de votre maison/appartement par le câble de raccordement fourni. Pour une installation sûre de vos panneaux solaires Solantis, des brides de fixation résistantes aux intempéries sont incluses dans l'emballage.

Étape 1 - Assemblage de votre système solaire

Vous pouvez fixer les panneaux solaires à la balustrade de votre balcon, au mur ou à tout autre endroit où il y a de la place et du soleil, à l'aide des brides fournies. Veillez à ce que toutes les brides soient solidement fixées au panneau solaire et qu'il ne puisse pas tomber : ne sous-estimez pas la force du vent. Les brides sont robustes et conçues pour une utilisation en extérieur, mais vérifiez régulièrement qu'elles sont intactes. Pour tirer le meilleur parti de votre installation solaire, privilégiez toujours une orientation avec un maximum d'ensoleillement et le moins d'ombre possible.

Étape 2 - Connecter les panneaux solaires à l'onduleur

À l'étape 1, vous avez déjà fixé solidement vos panneaux solaires sur votre balcon ou dans un endroit adapté à leur fonctionnement. Il est maintenant temps de les raccorder. Pour une vue d'ensemble, regardez le schéma suivant : vous verrez que c'est très simple.

Branchez d'abord les deux connecteurs fournis avec le micro-onduleur (1). Il se peut qu'ils soient déjà connectés en usine.

Prenez les fils du premier panneau, connectez ces deux fils (2) aux connecteurs. Il n'est pas nécessaire de prendre l'une ou l'autre entrée des connecteurs en priorité. Connectez ensuite les deux fils libres de l'autre panneau aux connecteurs de l'onduleur.

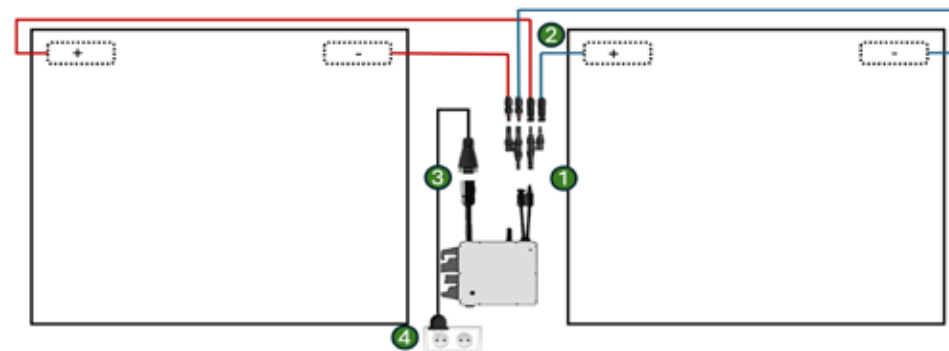

Placez l'onduleur à proximité des panneaux solaires, en veillant à ce que l'emplacement soit protégé de la lumière directe du soleil et des intempéries et à ce que l'air circule. Si vous avez besoin de câbles plus longs, vous pouvez commander des rallonges en nous contactant à l'adresse www.solairelab.fr.

Étape 3 - Raccordement de l'onduleur à la prise de courant

Coupez le disjoncteur "off" et branchez ensuite le câble de l'onduleur à l'onduleur. Pour éviter les accidents, le câble de raccordement ne doit pas être en contact permanent avec l'eau et être placé de façon à ce qu'on ne puisse pas trébucher.

Assurez-vous que toutes les étapes ci-dessus ont été effectuées conformément à ces instructions et que toutes les consignes de sécurité ont été respectées.

Branchez ensuite la fiche dans la prise (4) et remettez le Disjoncteur en position "on" dans le compteur.

Avis importants

Le micro-onduleur possède différents modes de fonctionnement. L'injection de l'électricité verte produite par les panneaux solaires ne commence pas immédiatement après la mise sous tension ; elle peut prendre jusqu'à 5 minutes. Pendant ce temps, le voyant de contrôle de l'onduleur clignote en rouge.

Ce n'est que lorsque le voyant de contrôle clignote en vert que le système fournit de l'électricité au réseau de votre maison/ appartement. Après la première mise en service, l'onduleur peut également prendre quelques minutes pour atteindre sa puissance maximale, car la puissance est progressivement augmentée.

Si l'onduleur clignote en rouge après un certain temps, il se peut qu'il y ait une erreur dans le processus de démarrage. Les erreurs possibles sont les suivantes :

- Les câbles sont visiblement endommagés
- Câbles mal ou non connectés
- Il y a des fusibles déconnectés au compteur principal (par exemple celui qui protège la prise que vous allez utiliser)
- La tension de démarrage de l'onduleur est de 22V. Si cette tension n'est pas atteinte, l'onduleur ne démarre pas. Les raisons possibles sont, par exemple, un rayonnement solaire insuffisant ou un ombrage trop important des modules solaires.

Si aucune des sources d'erreur ci-dessus n'a pu être déterminée, procédez comme suit :

- Branchez un appareil électrique en état de marche sur la prise à utiliser pour l'alimentation électrique afin de vous assurer que la prise fonctionne.
- Débranchez le câble de connexion de la prise de courant, puis débranchez tous les câbles entre les panneaux et l'onduleur. Faites une pause. Rebranchez l'installation solaire et vérifiez si le problème a été résolu.

Si cela ne vous aide pas non plus, n'hésitez pas à nous contacter. Vous pouvez nous envoyer un courriel à info@solairelab.fr, nous serons heureux de vous aider.

Prise intelligente

La Smart Plug est un connecteur sans fil qui vous permet de contrôler et de mesurer à tout moment l'énergie que vous produisez avec votre installation solaire Solantis via votre téléphone portable.

L'installation est très simple, il suffit de le brancher dans la prise de courant de la maison, puis de brancher l'onduleur dans la Smart Plug. La Smart Plug se connecte via notre Wifi et nous permet de contrôler notre système solaire avec l'application gratuite **Smart Life** (disponible pour Apple ou Android).

Étape 1

Téléchargez l'application **Smart Life** sur votre téléphone portable.
Créer un nouveau compte ou se connecter.





Étape 2

Une fois la Smart Plug allumée, appuyez sur le bouton et maintenez-le enfoncé pendant 3 à 5 secondes jusqu'à ce que la lumière clignote

Étape 3

Ouvrez l'application sur le téléphone portable et ajoutez la Smart Plug automatiquement (balayage automatique) ou manuellement en suivant les instructions.

Données techniques (Wifi 2.4GHz)

-  220-240 V avec protection contre la surcharge
-  Réglage des plages horaires
-  Commande vocale
-  Étanchéité IP44
-  Conforme à la réglementation GDPR



**VOUS AVEZ TERMINÉ – FÉLICITATIONS !
NOUS VOUS SOUHAITONS DE
NOMBREUSES HEURES DE SOLEIL**

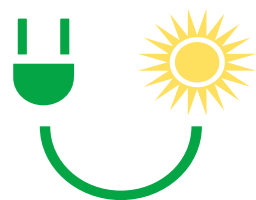

SOLAIRELAB.FR



CONTACT

Solaire Lab, *une marque de Linden Media, S.L.*

www.solairelab.fr

E-Mail: info@solairelab.fr